

Instrukcja obsługi

Waga kuchenna



Item No. 3266

Oficjalny dystrybutor marki Caso Germany na terenie Polski

TERABAJT Mateusz Reszka

Kruszewska 23
15-641 Krupniki

email: info@caso-germany.pl

www: www.caso-germany.pl

Bez uzyskania uprzedniej pisemnej zgody firmy Caso Germany (oficjalny dystrybutor TERABAJT Mateusz Reszka) żadna część niniejszej instrukcji nie może być wydawana ani powielana przez kopiowanie, drukowanie, fotografowanie lub w jakikolwiek inny sposób.

1	Instrukcja obsługi.....	4
1.1	Informacje ogólne	4
1.2	Informacje o instrukcji	4
1.3	Ostrzeżenia	4
1.4	Ograniczenia odpowiedzialności	5
1.5	Ochrona praw autorskich	5
2	Bezpieczeństwo.....	5
2.1	Przeznaczenie produktu	5
2.2	Ogólne informacje dotyczące bezpieczeństwa	6
3	Uruchomienie	6
3.1	Informacje dotyczące bezpieczeństwa	6
3.2	Zakres kontroli dostaw i transportu.....	7
3.3	Rozpakowywanie.....	7
3.4	Zalecenia dotyczące pakowania.....	7
3.5	Ustawienia	7
3.5.1	Wymagane ustawienia	7
3.6	Tabliczka znamionowa.....	7
4	Wygląd i funkcjonalność.....	8
4.1	Ważenie	8
4.2	Funkcja tary	8
4.3	Wybór jednostek wagi i rozmiaru	8
4.4	Wyłączanie	9
4.5	Kody błędów	9
5	Czyszczenie i konserwacja	9
5.1	Informacje dotyczące bezpieczeństwa	9
5.2	Czyszczenie	10
6	Utylizacja zużytego sprzętu	10
7	Dane techniczne	10

1 Instrukcja obsługi

1.1 Informacje ogólne

Proszę zapoznać się z informacjami zawartymi w niniejszej instrukcji obsługi, aby można było bezpiecznie korzystać ze wszystkich funkcji urządzenia.

Życzymy przyjemnego użytkowania!

1.2 Informacje o instrukcji

Niniejsza instrukcja obsługi jest częścią składową wagi i dostarczy ważnych informacji dotyczących pierwszego uruchomienia, bezpieczeństwa, przeznaczenia i konserwacji urządzenia.

Instrukcja obsługi musi być dostępna w każdym momencie. Z niniejszą instrukcją obsługi musi się zapoznać każda osoba, która będzie obsługiwała urządzenie, osoba ta musi stosować się do wymagań:

- Uruchomienia
- Działania
- Rozwiązywania problemów
- Czyszczenia

Należy przechowywać instrukcję obsługi w bezpiecznym miejscu i przekazać ją następnemu właścicielowi wraz z urządzeniem.

1.3 Ostrzeżenia

▲GEFAHR

Niebezpieczeństwo

Taka ikona wskazuje potencjalnie niebezpieczne sytuacje.

Jeżeli nie uniknie się niebezpiecznych sytuacji mogą one prowadzić do poważnych obrażeń, a nawet śmierci.

- ▶ Należy postępować zgodnie z instrukcją obsługi, aby uniknąć poważnych obrażeń lub śmierci.

▲WARNUNG

Ostrzeżenie

Taka ikona wskazuje potencjalnie niebezpieczne sytuacje.

Jeżeli nie uniknie się niebezpiecznych sytuacji mogą one prowadzić do poważnych obrażeń.

- ▶ Należy postępować zgodnie z instrukcją obsługi, aby uniknąć poważnych obrażeń.

▲VORSICHT Uwaga

Taka ikona wskazuje potencjalnie niebezpieczne sytuacje.

Jeżeli nie uniknie się niebezpiecznych sytuacji mogą one prowadzić do poważnych obrażeń.

► Należy postępować zgodnie z instrukcją obsługi, aby uniknąć poważnych obrażeń.

HINWEIS Wskazówka

Taka ikona oznacza dodatkowe informacje, które ułatwią obsługę urządzenia.

1.4 Ograniczenia odpowiedzialności

Wszystkie dane techniczne i uwagi w odniesieniu do instalacji, obsługi, czyszczenia są całkowicie aktualne w momencie druku tej instrukcji. Instrukcja została sporządzona z najwyższą starannością bazując na latach doświadczeń.

Producent nie ponosi żadnej odpowiedzialności za szkody powstałe w wyniku:

- Nieprzestrzegania instrukcji
- Wykorzystania do innych celów niż wymienione w niniejszej instrukcji
- Napraw wykonywanych przez nieautoryzowane serwisy
- Modyfikacji technicznych
- Używania nieoryginalnych części zamiennych

Modyfikacje urządzenia nie są zalecane i nie są objęte gwarancją.

1.5 Ochrona praw autorskich

Ta instrukcja jest chroniona prawami autorskimi.

Braukmann GmbH rezerwuje wszystkie prawa do niniejszej instrukcji, włączając jakikolwiek sposób kopiowania, nawet częściowy.

Braukmann GmbH zastrzega sobie prawo do zmiany zawartości oraz zmian technicznych.

2 Bezpieczeństwo

Ten rozdział zawiera ważne wskazówki bezpieczeństwa, do których należy się stosować obsługując urządzenie.

Urządzenie jest zgodne z wymogami bezpieczeństwa. Niewłaściwe używanie może doprowadzić do uszkodzeń ciała lub mienia.

2.1 Przeznaczenie produktu

Urządzenie jest przeznaczone wyłącznie do użytku w gospodarstwach domowych do:

- Ważenia żywności

Używanie urządzenia do innych celów niż wyżej wypisane uważane jest za niezgodne z przeznaczeniem.

▲WARNUNG Ostrzeżenie

Zagrożenie w przypadku niezamierzonego użycia!

Jeżeli urządzenie jest używane niezgodnie z instrukcją mogą wystąpić zagrożenia dla ludzi i mienia.

- ▶ Należy używać urządzenia zgodnie z jego przeznaczeniem.
- ▶ Należy przestrzegać zaleceń zawartych w niniejszej instrukcji obsługi.

Roszczenia wszelkiego rodzaju ze względu na szkody wynikające z nieprzewidzianych zastosowań są wyłączone.

2.2 Ogólne informacje o bezpieczeństwie

HINWEIS Wskazówka

Należy zwrócić uwagę na następujące ogólne uwagi dotyczące bezpieczeństwa.

- ▶ Przed użyciem należy sprawdzić czy urządzenie nie posiada uszkodzeń. Nigdy nie można używać uszkodzonego urządzenia.
- ▶ Osoby, które nie są w stanie obsługiwać urządzenia z powodu jakichkolwiek fizycznych, umysłowych lub mechanicznych niepełnosprawności, mogą korzystać tylko z urządzenia pod nadzorem lub zgodnie z instrukcją osoby odpowiedzialnej.
- ▶ Dzieci nie mogą używać urządzenia bez opiekuna.
- ▶ Tylko autoryzowany serwis może wykonywać naprawy w czasie trwania okresu gwarancji, w przeciwnym razie uprawnienia gwarancyjne będą nieważne.
- ▶ Nie można zanurzać urządzenia w wodzie lub innych płynach.
- ▶ Nie należy upuszczać urządzenia lub skakać na wadze, w przeciwnym razie waga może być łatwo uszkodzona.

3 Uruchomienie

Ten rozdział zawiera ważne wskazówki bezpieczeństwa dotyczące pierwszego uruchomienia urządzenia. Należy przestrzegać poniższych zaleceń, aby uniknąć zagrożeń.

3.1 Informacje dotyczące bezpieczeństwa

▲WARNUNG Ostrzeżenie

Podczas uruchomienia urządzenia mogą powstać szkody!

Należy przestrzegać poniższych zaleceń, aby uniknąć niebezpieczeństwa:
Opakowanie nie może być używane do zabawy, istnieje ryzyko uduszenia.

3.2 Zakres kontroli dostaw i transportu

Waga jest dostarczana z następującymi komponentami:

- Waga kuchenna Kitchen Ecostyle
- Instrukcja obsługi

HINWEIS

Uwaga

- ▶ Należy dokładnie obejrzeć opakowanie czy nie posiada jakichkolwiek uszkodzeń
- ▶ Należy niezwłocznie powiadomić sprzedawcę o zaobserwowanych uszkodzeniach lub niekompletnym wyposażeniu

3.3 Rozpakowywanie

Aby rozpakować urządzenie należy:

- Wyjąć urządzenie z opakowania oraz usunąć wszystkie materiały zabezpieczające.

3.4 Zalecenia dotyczące pakowania

Opakowanie chroni urządzenie podczas transportu. Opakowanie jest wytworzone z przyjaznych środowisku materiałów oraz może być łatwo przetworzone.



Opakowanie, które nie jest dłużej potrzebne można przekazać do punktów recyklingu.

HINWEIS

Uwaga

- ▶ Jeżeli to możliwe należy zachować oryginalne opakowanie w okresie trwania gwarancji, aby w razie potrzeby móc dobrze zabezpieczyć urządzenie w razie wysyłki do serwisu.

3.5 Ustawienia

3.5.1 Wymagane ustawienia:

W celu zapewnienia bezproblemowej pracy należy zastosować się do poniższych wymagań:

- Urządzenie musi być ustawione na płaskim, poziomym podłożu.
- Należy wybrać miejsce niedostępne dla dzieci.
- Nie można ustawiać urządzenia w pobliżu źródeł ciepła.

3.6 Tabliczka znamionowa

Tabliczka znamionowa znajduje się z tyłu urządzenia.

4 Wygląd i funkcjonalność

Ten rozdział zawiera ważne wskazówki bezpieczeństwa dotyczące funkcjonalności urządzenia.

4.1 Ważenie

Należy ostrożnie i powoli otwierać i zamykać nóżkę wagi, aż zostanie wyświetlony symbol , a tym samym kondensator zostanie naładowany za pomocą technologii dynamo.

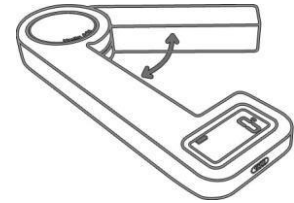

Umieść wagę na twardej i płaskiej powierzchni. Zawsze należy umieszczać towar na środku wagi.

Wagi zamknięte nadają się do towarów o średnicy od 5 do 12 cm.

Wagi otwarte są odpowiednie dla towarów o średnicy od 9 do 18 cm.

Należy położyć towar na wadze i poczekać, aż zostanie wyświetlona odpowiednia waga.

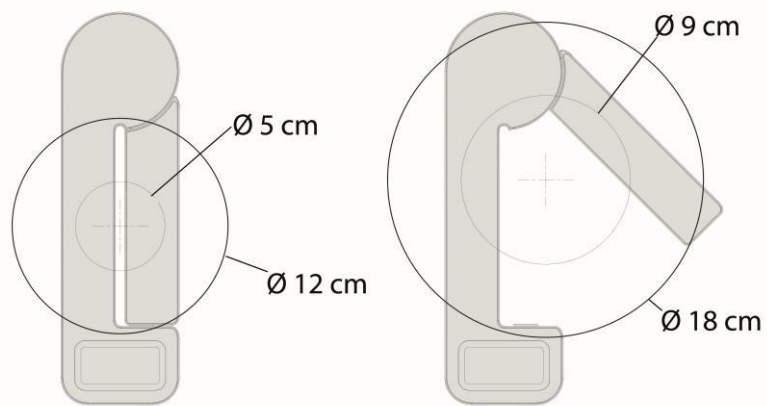

4.2 Funkcja tary

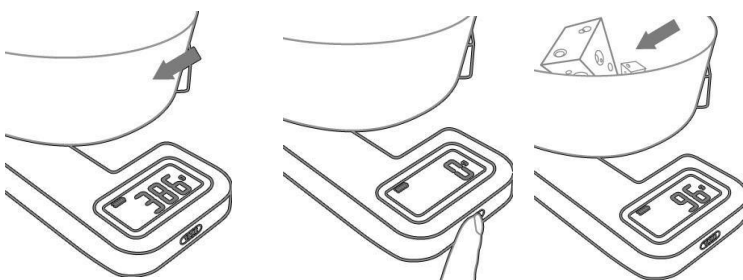

Umieść pusty pojemnik na wadze. Wyświetlacz pokaże wagę pojemnika.

Należy dotknąć TARE a na wyświetlaczu pojawi się „0”, a waga pojemnika zostanie wyczyszczona, aby można było zważyć zawartość opakowania.

Po wyjęciu pojemnika wyświetli się ujemna masa, należy nacisnąć przycisk TARE a na wyświetlaczu pojawi się „0”.

4.3 Wybór jednostek wagi i rozmiaru



Należy nacisnąć przycisk „UNIT” z tyłu urządzenia, zmienić jednostkę

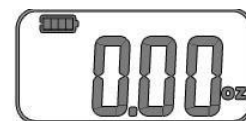
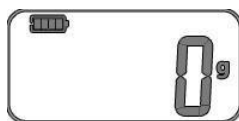

aby

pomiedzy g, oz, water ml, milk ml.

HINWEIS

Uwaga

- ▶ Przed ważeniem należy wybrać jednostkę masy. Podczas użytkowania nie można zamieniać jednostek.

4.4 Wyłączanie

Waga wyłącza się automatycznie.

4.5 Kody błędów



Wskaźnik przeciążenia

W przypadku przeciążenia wagi (powyżej 5 kg) na wyświetlaczu pojawi się kod błędu „EEEE”.

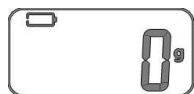

Niskie obciążenie kondensatora

Należy ostrożnie i powoli otwierać i zamykać nóżkę wagi, aż wyświetli się lub wyłączy się waga automatycznie.



Waga nie jest stabilna

Należy umieścić wagę na twardej i płaskiej powierzchni.

5 Czyszczenie i konserwacja

Ten rozdział zawiera informacje dotyczące czyszczenia oraz konserwacji urządzenia.

Stosowanie się do poniższych uwag pozwoli na bezawaryjną pracę urządzenia.

5.1 Informacje dotyczące bezpieczeństwa

▲ VORSICHT

Uwaga

Należy zapoznać się z poniższymi uwagami przed czyszczeniem urządzenia:

- ▶ Urządzenie musi być czyszczone regularnie, po każdym użyciu. Jeżeli urządzenie nie jest utrzymywane w stanie czystym, będzie to miało negatywny wpływ na trwałość urządzenia i może prowadzić do niebezpiecznego stanu w urządzeniu, jak również w rozwoju grzybów i bakterii.



- ▶ Nie można wkładać urządzenia do wody ani do zmywarki.
- ▶ Nie należy używać silnych środków chemicznych do czyszczenia urządzenia.
- ▶ Nie można zeskrobywać ostrym przedmiotem uporczywych zabrudzeń z urządzenia.

5.2 Czyszczenie

- Nie należy używać produktów chemicznych.
- Należy używać wilgotnej ścierki do czyszczenia powierzchni wagi.

6 Utylizacja zużytego sprzętu

Zużyty sprzęt często zawiera w sobie wartościowe materiały. Jednakże często zawiera również szkodliwe substancje, które były niezbędne ze względów funkcjonalnych lub bezpieczeństwa.



Jeżeli zużyty sprzęt zostanie umieszczony w pojemnikach na odpady nie recyklingowe, może spowodować szkody dla człowieka lub środowiska.

HINWEIS

Wskazówki

- ▶ Należy wykorzystać punkty zbiórki zużytego sprzętu.
- ▶ Jeżeli urządzenie nie jest używane, należy upewnić się, że dzieci nie mają do niego dostępu.

7 Dane techniczne

Urządzenie	Waga
Nazwa	Kitchen Ecostyle
Item No.:	3266
Zasilanie	Bez baterii
Maksymalne obciążenie	5 kg
Wymiary	65 x 30 x 220 mm (waga zamknięta) 150 x 30 x 220 (waga otwarta)
Waga	183g